

ESTA MEDIDA DE SEGURANÇA FOI DIMENSIONADA ATENDENDO. NORMA: NTCB Nº01/2017 - CORPO DE BOMBEIROS DO ESTADO DE MATO GROSSO

PROCEDIMENTO ADMINISTRATIVOS.

4.2. NÃO SERÃO COMPUTADAS PARA FINS DE DIMENSIONAMENTO DE SISTEMAS HIDRÁULICOS E COMPARTIMENTAÇÃO.

Denominação	Área (m²)
Coberturas exclusivas de bombas de Combustível	
Reservatórios de água	
Piscinas, banheiros, vestiários	108,73
Coberturas das praças de pedágio	
Área total excluída	108,73

ESTA MEDIDA DE SEGURANÇA FOI DIMENSIONADA ATENDENDO. NORMA: NTCB Nº01/2017 - CORPO DE BOMBEIROS DO ESTADO DE MATO GROSSO

PROCEDIMENTO ADMINISTRATIVOS.

5. REQUISITOS DA LEGISLAÇÃO

5.1. EDIFICAÇÕES NOVAS ENQUADRAMENTO NA LEI 10.402/2016

5.1.1 ENQUADRAMENTO LEGAL (Lei 10.402/2016)

Grupo	Uso	Divisão	Descrição
H	Serviço de saúde e institucional	H-3	Hospital e assemelhados

Tipo	Denominação	Altura
I	Edificação Térrea	Um pavimento

Risco	Carga de incêndio
Baixo	300 MJ/m²

Para ser considerada existente, a edificação deve atender aos requisitos do item 5.3 da NTCB 01

5.1.2 CARACTERÍSTICAS DA EDIFICAÇÃO, INSTALAÇÃO OU LOCAL DE RISCO

Discriminação do pavimento/setor	Ocupação	Risco	Nº de pisos	Pé direito (m)	Área (m²)	Carga de Incêndio (MJ/m²)	Carga de Incêndio Total (Área X Carga de Incêndio)
Alojamento, banheiro, Varanda, Grupo gerador, W.c, Área coberta.	Serviço de saúde e institucional	Baixo	Térreo	3,20	82,71	300	24.813
Descarga, Despensa, Lavagem carinhos, Dmi, Cozinha, Refeitório, Vestiário feminino e masculino.	Serviço de saúde e institucional	Baixo	Térreo	3,20	106,40	300	31.920
Rouparia, Centrifugação, Separação lavagem, Dmi, Necrotório, Vestiário, Repouso de enfermagem, Circulação, Repouso médico, Banheiro, Área coberta, Laudos impressão digital.	Serviço de saúde e institucional	Baixo	Térreo	3,20	120,76	300	36.228
Ante-câmara, Banheiro, Isolamento, Posto de enf. /serviços, Banheiro, Enfermaria pediátrica, Rato x - digital, Vestiário Área de maca/cadeira de rodas, Inalação, Banheiro, Observação, Enfermaria masculina e feminina, W.c masculino e feminino, Recepção, Arquivo morto, Administração, Circulação.	Serviço de saúde e institucional	Baixo	Térreo	3,20	141,78	300	42.534
Urgência, Arsenal, Esterilização, Utilidades, Dmi, circulação, W.c, Consultório, Triagem, Surtas/curativos.	Serviço de saúde e institucional	Baixo	Térreo	3,20	112,45	300	33.735
Guarda macas, Reidratação/aplicação. W.c, Sala de assist. Ultrassom, Quarto PPP, Área P/ deambulação, Farmácia, Jardim d inverno, Posto de enfermagem.	Serviço de saúde e institucional	Baixo	Térreo	3,20	191,21	300	57.363
Almoxarifado, Copa/estar, Vestiário feminino e masculino, Sala de utilidade, Sala de esterilização, Recuperação pós anestésica, Sala de cirurgia.	Serviço de saúde e institucional	Baixo	Térreo	3,20	471,03	300	57.363
Abrijo de ambulância, Espera, Circulação.	Serviço de saúde e institucional	Baixo	Térreo	3,20	471,03	300	57.363

5.1.3 MEDIDAS DE SEGURANÇA CONTRA INCÊNDIO E PÂNICO

X Acesso de viatura do CBMMT	Separação entre edificações
X Resistência ao fogo dos elementos de construção	Compartimentação horizontal
X Compartimentação vertical	Controle de materiais de acabamento
X Saídas de emergência	Elevador de emergência
Controle de fumaça	Gerenciamento de risco de incêndio
X Brigada de incêndio	X Iluminação de emergência
Deteção de incêndio	X Alarme de incêndio
X Sinalização de emergência	X Extintores
X Hidrante e mangotinhos	X Chuveiros automáticos (sprinkler)
Resfriamento	Espuma
Sistema fixo de gases limpos e CO ₂	Instalação predial de gás liquefeito de petróleo
X Sistema de proteção contra descargas atmosféricas (SPDA)	Sistema para monitoramento, supressão e alívio de explosões e/ou poeiras
X Plano de intervenção de incêndio	Escada pressurizada
Outros (especificar):	

RISCOS ESPECIAIS

Armazenamento de líquidos combustíveis e/ou inflamáveis	Armazenamento de fogos de artifício e/ou explosivos
Armazenamento de gases combustíveis	Vasos sob pressão
Armazenamento de produtos perigosos	Heliponto ou heliponto
Instalações radioativas, nucleares, radiografia industrial ou congêneres	Outros (especificar):

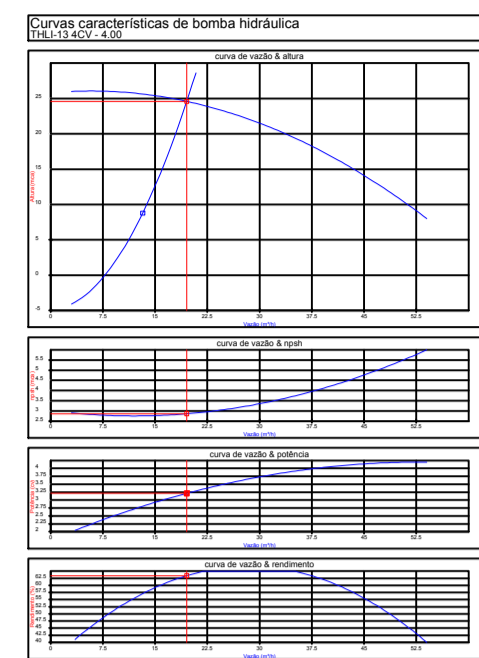

INDICAÇÃO DOS SISTEMAS DE PROTEÇÃO CONTRA INCÊNDIO EXISTENTES NA EDIFICAÇÃO:

Esta edificação está dotada das seguintes Sistema de Proteção contra incêndios:

- Acesso de Viatura do CBMMT
- Resistência ao fogo dos elementos de construção
- Extintores de incêndio
- Iluminação de emergência
- Alarme de incêndio
- Sinalização de emergência
- Saídas de emergência
- Sinalização de incêndio
- Controle de Materiais
- SPDA

Edificação em estrutura metálica, concreto e alvenaria

Em caso de emergência: Ligue 193 - Corpo de bombeiros Ligue 199 - Polícia militar.

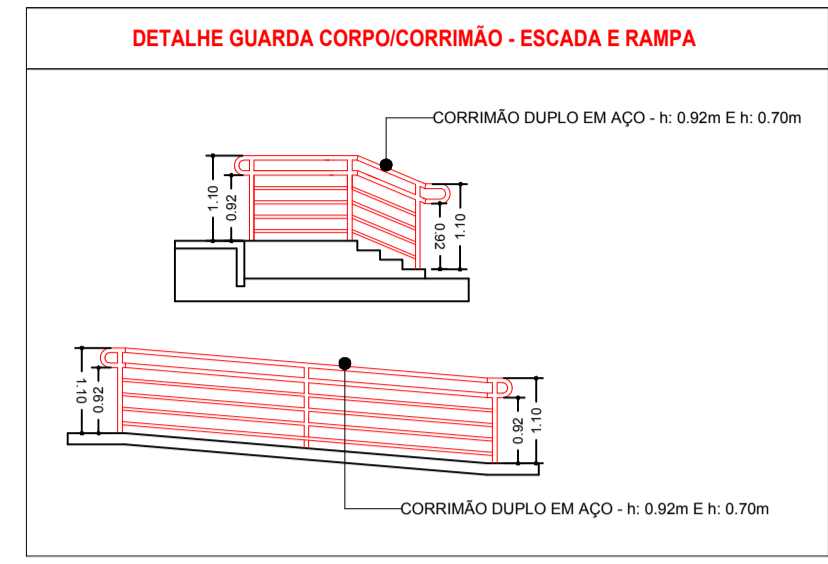

QUADRO DE ÁREAS

ESCOLA	
ÁREA DE REFORMA	A. 982,91m²
ÁREA DE AMPLIAÇÃO	A. 348,70m²
ÁREA DA URBANIZAÇÃO	A. 1.588,83m²
ÁREA TOTAL	A. 1.920,44m²

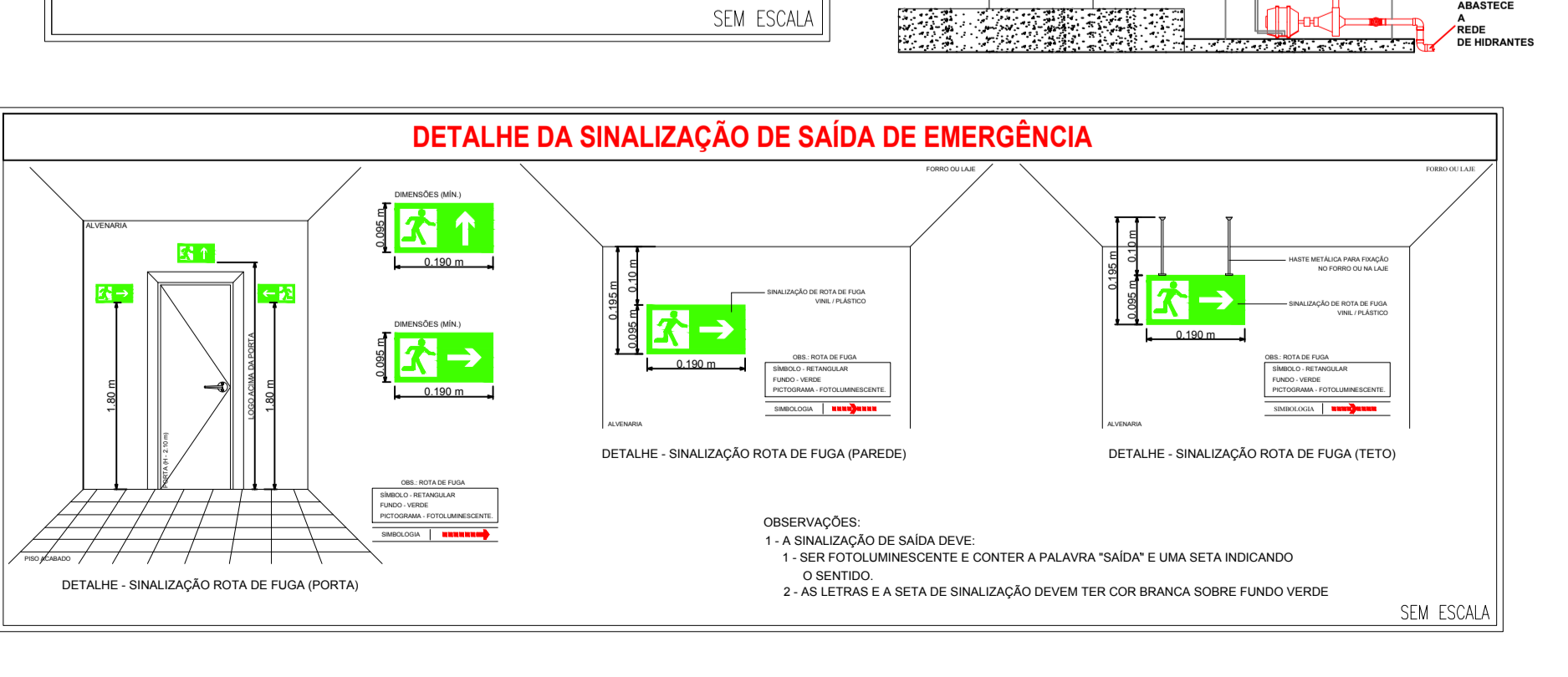
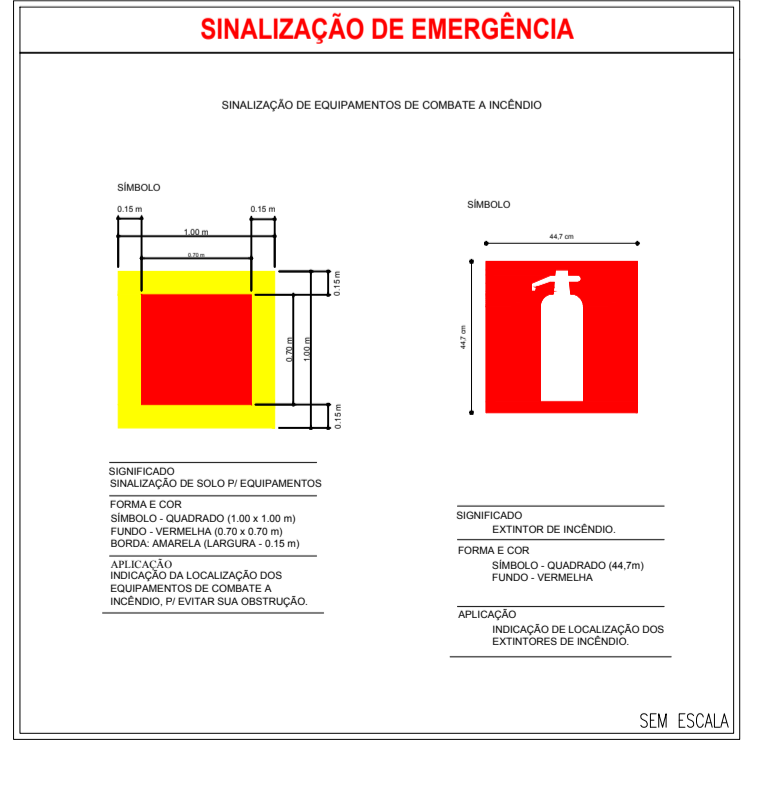
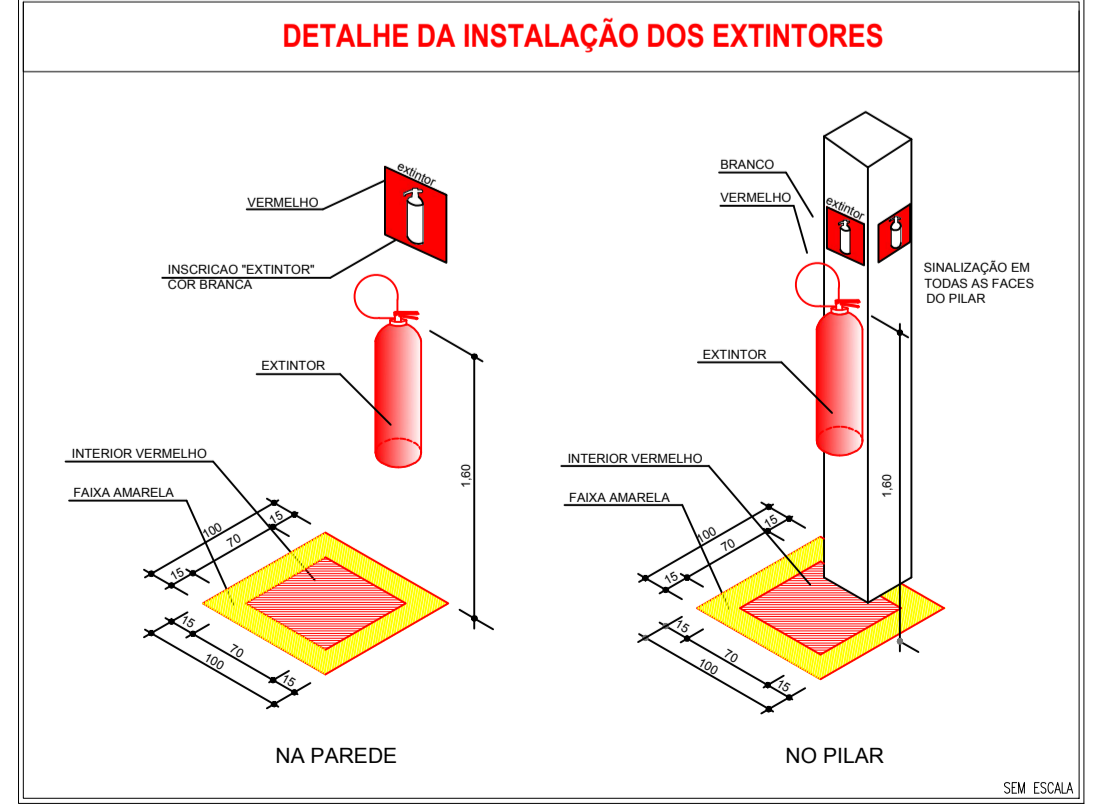
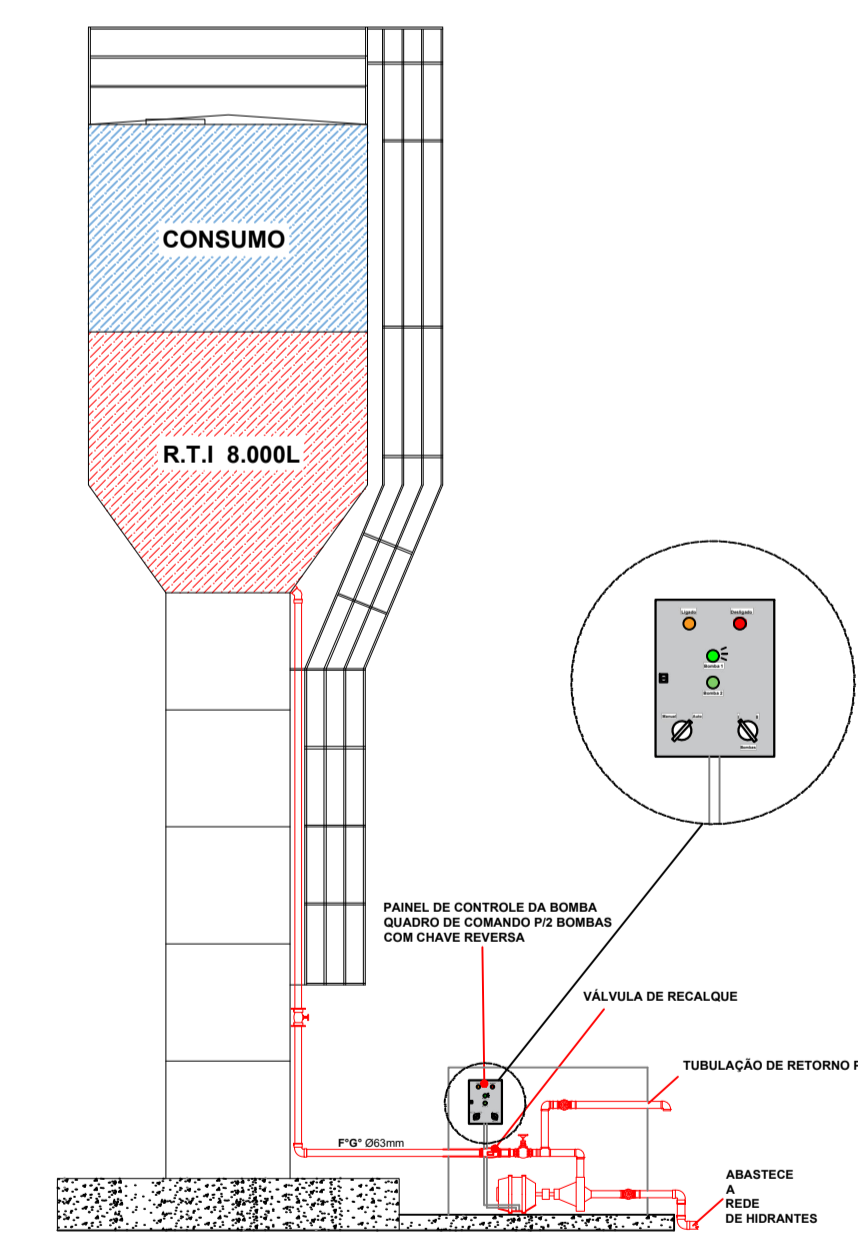
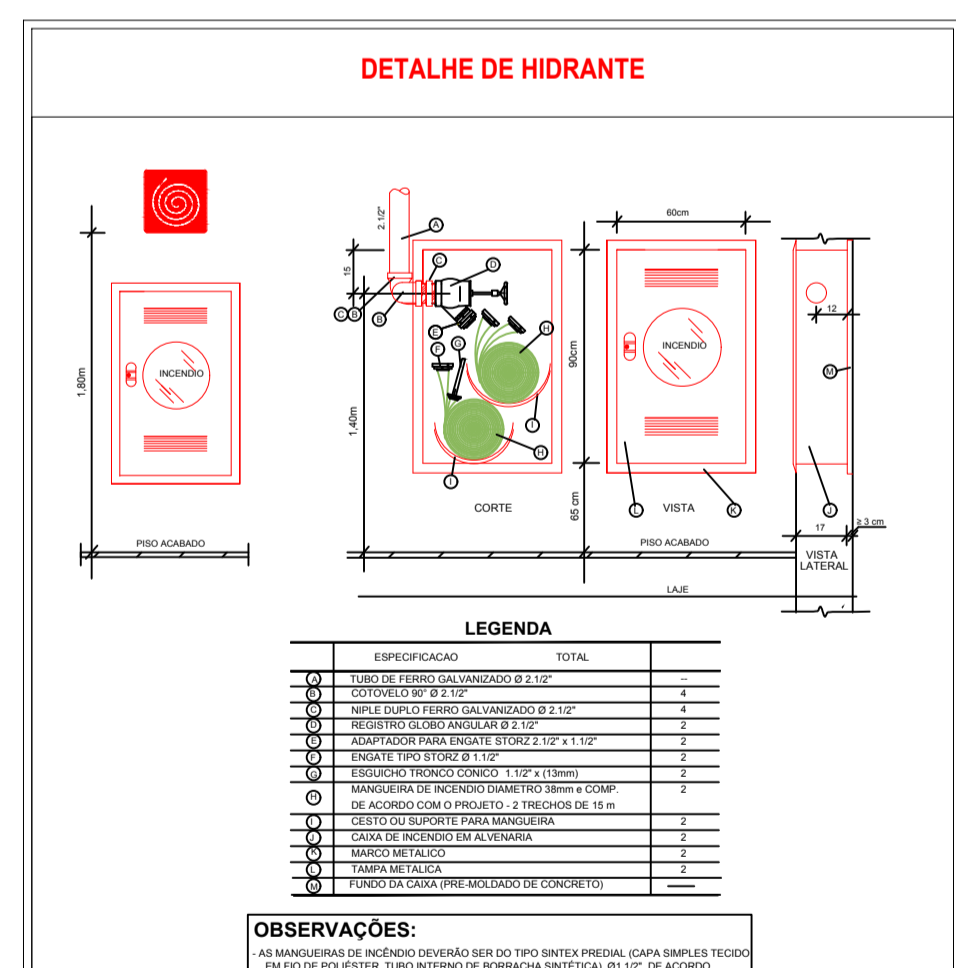
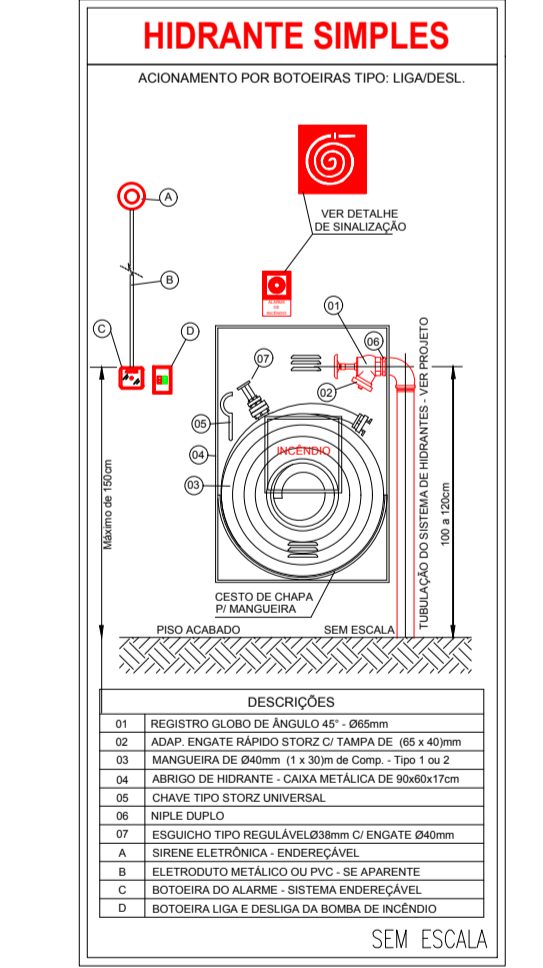
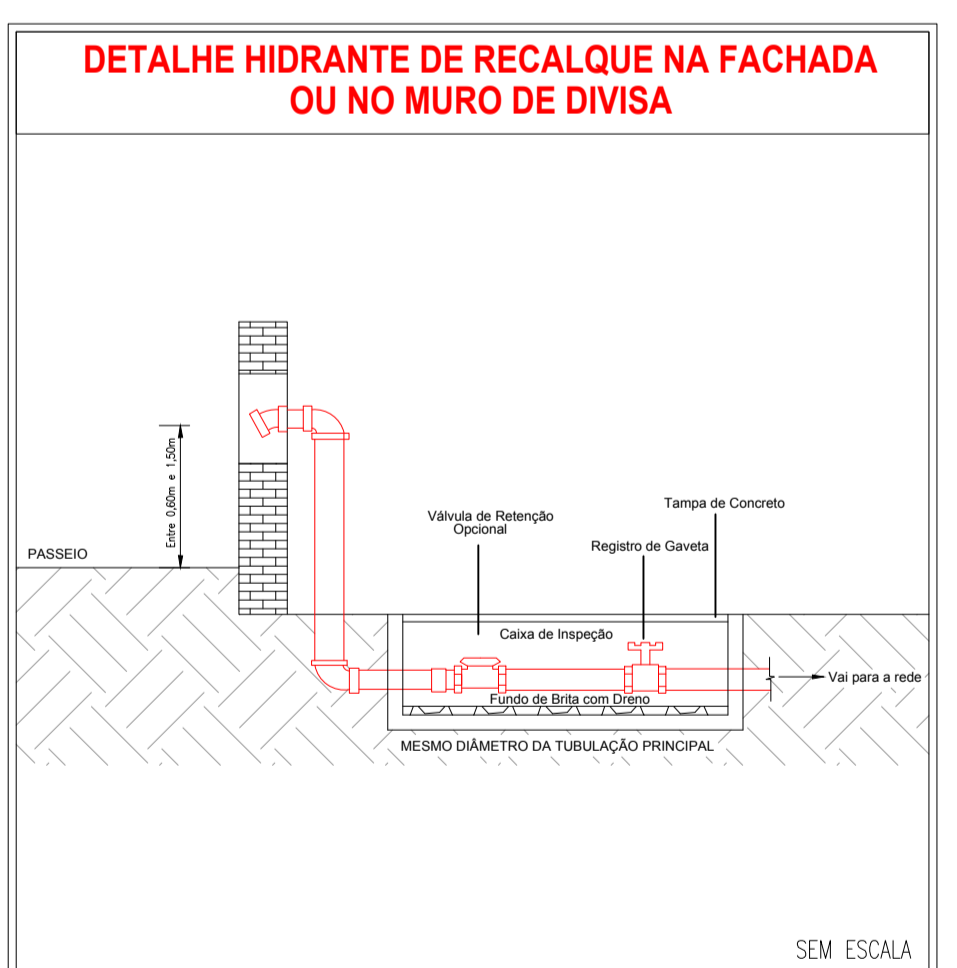
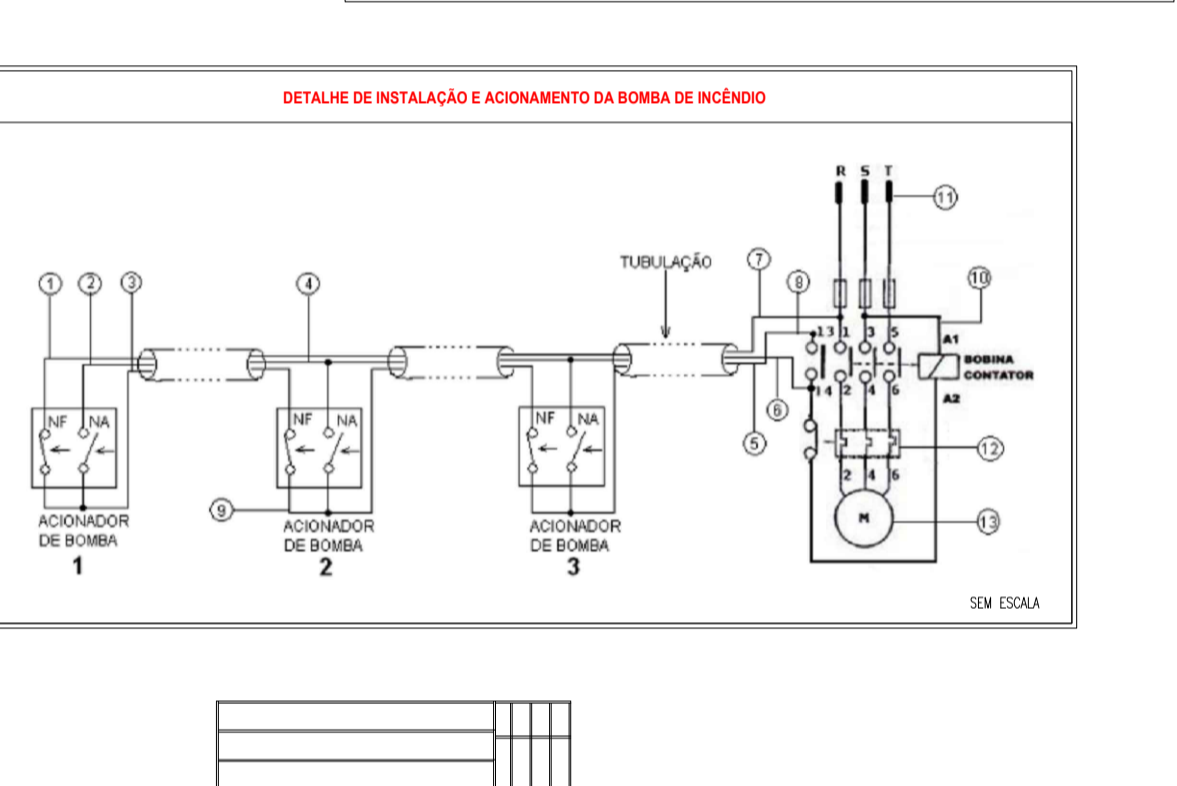
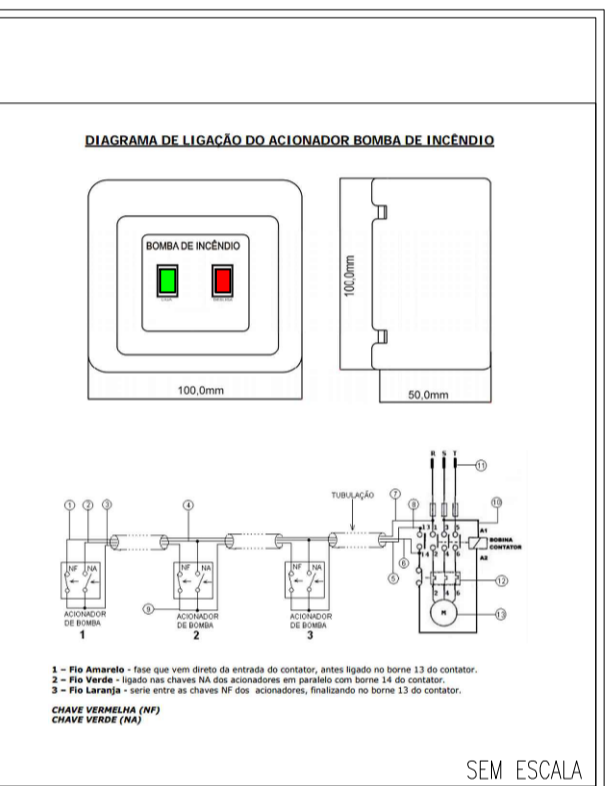
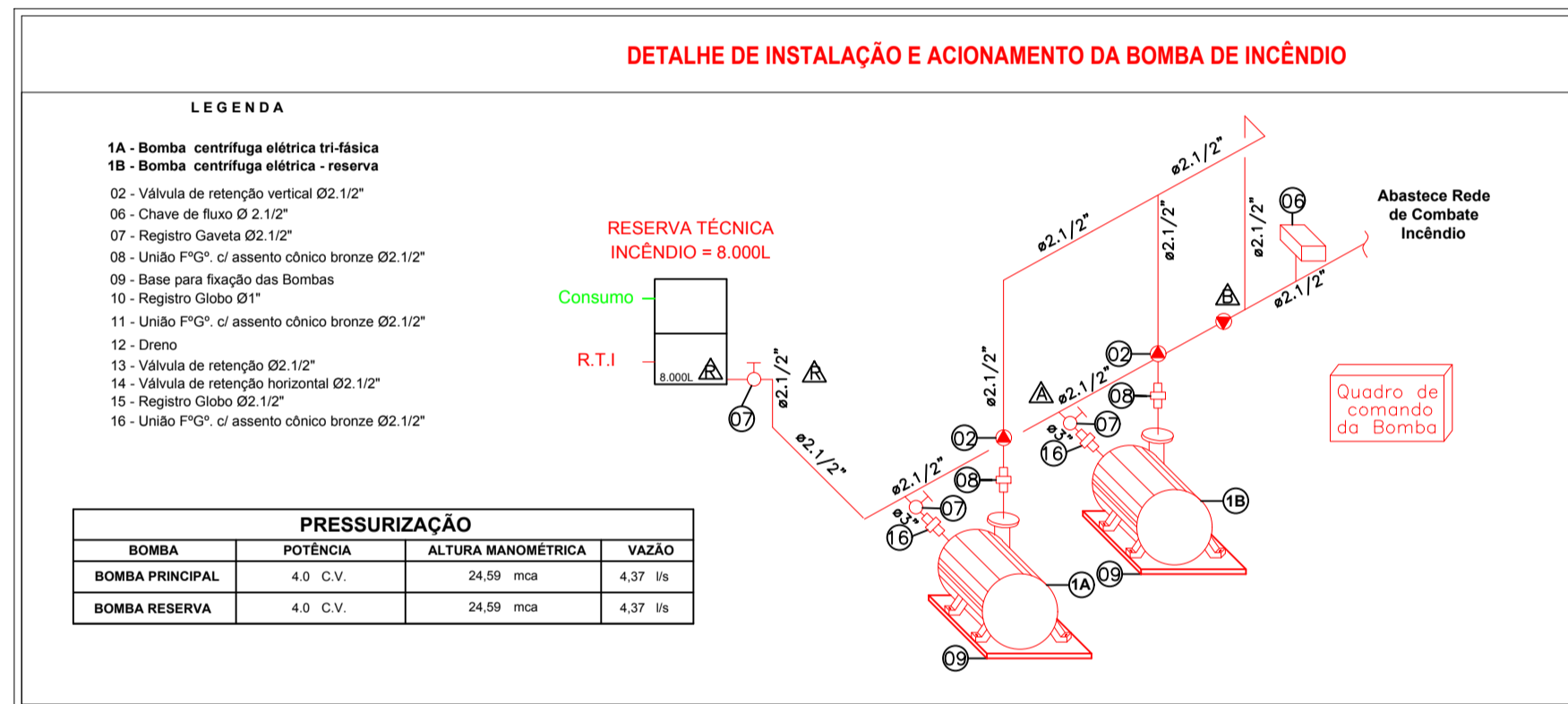
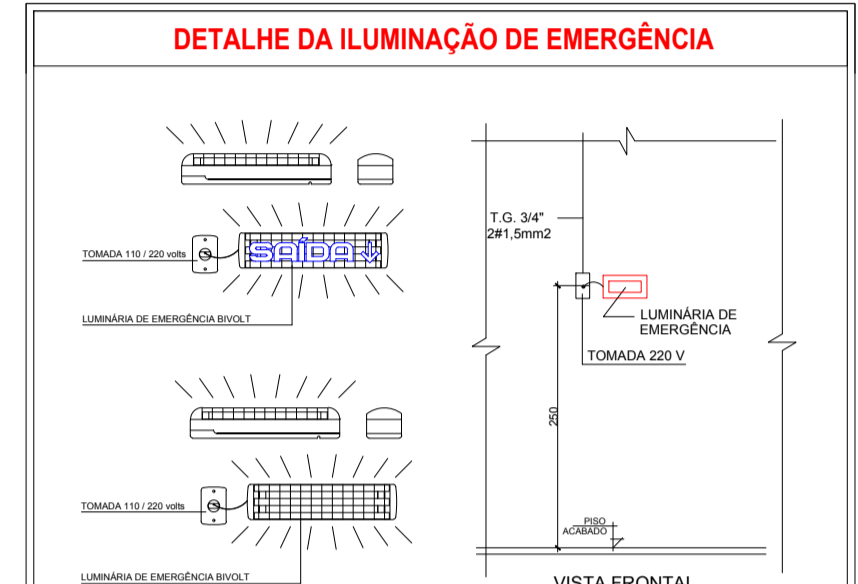
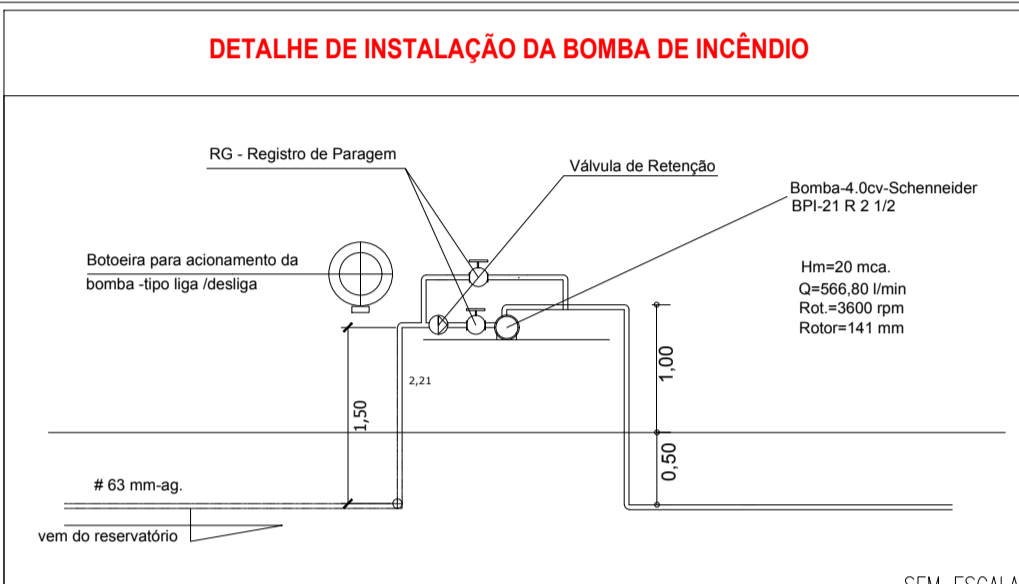
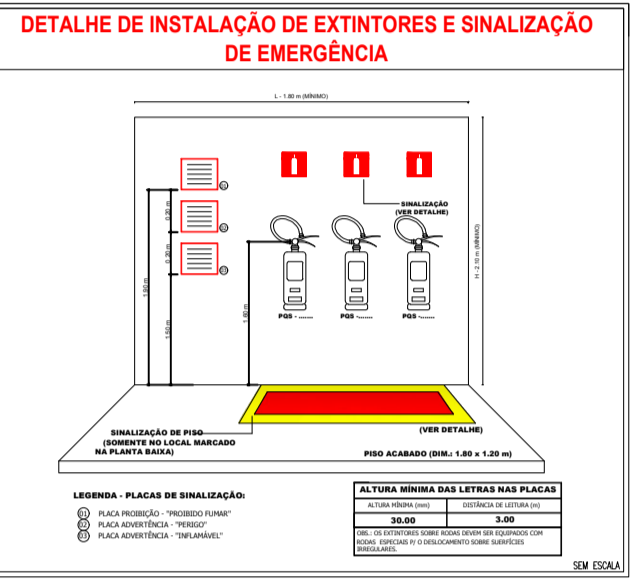
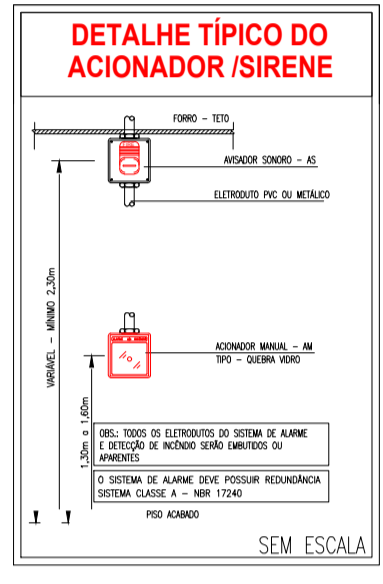
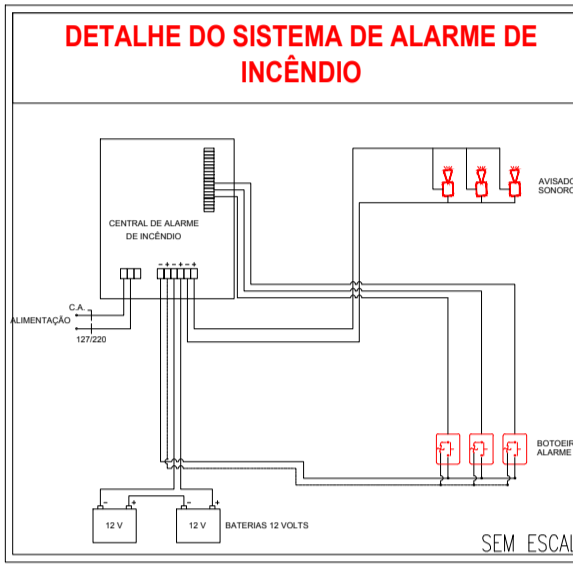

LEGENDA DE SINALIZAÇÃO

Dimensões para distância máxima de visibilidade = 6,00m	QUANT.
S1 190x95mm	00
S2 190x95mm	10
S3 190x95mm	43
S4 190x95mm	07
S5 190x95mm	00
S6 190x95mm	00
S7 190x95mm	09
S8 190x95mm	09
S9 190x95mm	04
S10 190x95mm	00
S11 190x95mm	22
S12 190x95mm	00
S13 190x95mm	04
S14 190x95mm	04
S15 190x95mm	00
S16 190x95mm	00
S17 190x95mm	00
S18 190x95mm	00
S19 190x95mm	00
S20 190x95mm	00
S21 190x95mm	00
S22 190x95mm	00
S23 190x95mm	00
S24 190x95mm	00
S25 190x95mm	00
S26 190x95mm	00
S27 190x95mm	00
S28 190x95mm	00
S29 190x95mm	00
S30 190x95mm	00
S31 190x95mm	00
S32 190x95mm	00
S33 190x95mm	00
S34 190x95mm	00
S35 190x95mm	00
S36 190x95mm	00
S37 190x95mm	00
S38 190x95mm	00
S39 190x95mm	00
S40 190x95mm	00
S41 190x95mm	00
S42 190x95mm	00
S43 190x95mm	00
S44 190x95mm	00
S45 190x95mm	00
S46 190x95mm	00
S47 190x95mm	00
S48 190x95mm	00
S49 190x95mm	00
S50 190x95mm	00

LEGENDA - SÍMBOLOS GRÁFICOS PARA PROJETO

SÍMBOLO	QTD
EXTINTOR SOBRE RODAS DE PÓ BC	00
EXTINTOR PORTÁTIL DE DIÓXIDO DE CARBONO (CO2)	05
EXTINTOR PORTÁTIL DE PÓ BC	17
EXTINTOR PORTÁTIL DE CARGA D'ÁGUA 10 LITROS	00
HIDRANTE SIMPLES	04
MANGOTINHO	04
TUBULAÇÃO DE REDE DE HIDRANTES	119m
REGISTRO DE RECALQUE COM VÁLVULA DE RETENÇÃO	01
ACIONADOR DE BOMBA DE INCÊNDIO (BOTONEIRA LIGA E DESLIGA)	04
BOMBA DE INCÊNDIO 4V	02
RESERVA TÉCNICA PARA INCÊNDIO - 8.000L	01
AVISADOR SONORO TIPO SIRENE - CONVENCIONAL	09
ACIONADOR MANUAL DO SISTEMA DE DETECÇÃO E ALARME - CONVENCIONAL	09
CENTRAL DE DETECÇÃO E ALARME - CONVENCIONAL	01
BATERIAS DO SISTEMA DE DETECÇÃO E ALARME	02
PONTO DE ILUMINAÇÃO DE EMERGÊNCIA, 30 LED'S, AUTONÔMIA 6 HORAS (PAREDE)	61
DIREÇÃO DO FLUXO DA ROTA DE FUGA	
SAÍDA FINAL DA ROTA DE FUGA	
ACESSO DE VIATURA NA EDIFICAÇÃO OU ÁREA DE RISCO	01
QUADRO DE COMANDO P/BOMBA DE INCÊNDIO 4.0 CV COM CHAVE REVERSA	00

CARIMBO DE APROVAÇÃO

OBRA:	REFORMA E AMPLIAÇÃO DO HOSPITAL MUNICIPAL
PROPRIETÁRIO/ CNPJ:	PREFETURA MUNICIPAL DE ITAÚBA CNPJ: 03.238.961/0001-27
ENDEREÇO:	AVENIDA TIRADENTES, ESQUINA COM A RUA FRANCISCO CARRARA, QUADRA 15 - ITAÚBA/MT
AUTOR DO PROJETO: CREA/CAU:	GEISE MEDEIROS SILVA Eng. Civil/Reg. do Trabalho CREA 120825001-9
RESPONSÁVEL TÉCNICO P/ OBRA:	
PROJETO DE SEGURANÇA CONTRA INCÊNDIO E PÂNICO - PSCIP	
ASSUNTO:	
DATALHE DA PRANCHA: DETALHE DOS PREVENTIVOS.	
LOCAL DO ARQUIVO:	QUADRO DE ÁREAS
DATA DE ENTREGA:	CONFORME PROJETO ARQUITETÔNICO
REVISÃO:	1ª - 09/09/0000
ESCALA:	INDICADA
DESENHO:	ROGERSON RODRIGO